

ЦВЕТНОЙ МОНИТОР ВИДЕО ДОМОФОНА

ИНСТРУКЦИЯ ПО ЭКСПЛУАТАЦИИ

PRIME MIRROR



* Спасибо за приобретение нашей продукции.

* Пожалуйста, внимательно прочитайте инструкцию по эксплуатации (особенно, часть, касающуюся техники безопасности) перед использованием изделия, точно соблюдайте правила эксплуатации изделия.

* Производитель не несет ответственности за любой вред, нанесенный вследствие неправильного использования изделия.



Оглавление

Замечания и предупреждения	1
Функции и названия элементов.....	3
Особенности и основные функции	4
Комплектация	5
Возможности подключений	5
Схемы подключения	7
Установка.....	9
Необходимые кабели.....	10
Ответ на входящий вызов	11
Просмотр изображения с вызывных панелей и видеокамер	11
Функция общего вызова.....	11
Внутренний вызов на мониторы.....	12
Настройка громкости разговора, яркости, контраста, цвета и размера (4:3 или 16:9).....	12
Функция «Не беспокоить».....	12
Прослушивание мониторов	13
Фотографирование	13
Системные настройки.....	14
Параметры сохранения фотографий.....	15
Характеристики	15



Замечания и предупреждения

- Следуйте инструкции для предотвращения нанесения вреда здоровью и имуществу.



Опасно

Возможна смерть или серьезный вред здоровью



Означает запрет



Означает запрет на разборку.



Означает запрет на прикосновение.



Означает запрет на выполнение.



Означает, что вилку следует вынуть из розетки.

warning

<p>Не вставляйте вилки в розетки одновременно. Это может вызвать перегрев и пожар.</p>	<p>Не подключайте другие устройства без отключения питания. Это может вызвать повреждения устройств.</p>	<p>Не повреждайте шнур питания и не ставьте тяжелые предметы на изделие. Это может вызвать пожар.</p>
<p>Не используйте воду, жидкости и детергенты на базе масел для чистки изделия. Используйте только сухую ткань, чтобы избежать поражения электрическим током.</p>	<p>Не используйте изделия во влажных помещениях. Это может вызвать поражение электрическим током или пожар.</p>	<p>Не прилагайте излишних усилий, вынимая вилку из розетки. Если шнур питания поврежден, это может вызвать поражение электрическим током или пожар.</p>
<p>Не вставляйте вилку в розетку влажными руками. Это может вызвать поражение электрическим током.</p>	<p>Не разбирайте, не ремонтируйте и не модернизируйте изделие. Это может вызвать поражение электрическим током, пожар или повреждение изделия.</p>	<p>Не используйте прерыватели цепей сетевого питания (выключатели). Это может вызвать поражение электрическим током.</p>



Предупреждение

Возможно повреждение имущества.



Означает запрет



Означает запрет на разборку.



Означает запрет на прикосновение.



Означает запрет на выполнение.



Означает, что вилку следует вынуть из розетки.



<p style="text-align: right;">NO</p>	<p style="text-align: right;">NO</p>	<p style="text-align: right;">NO</p>
<p>Если отверстия в розетке больше штырей вилки, не вставляйте в нее вилку Это может вызвать поражение электрическим током или пожар.</p>	<p>Убедитесь, что пыль и посторонние предметы не попадают на изделие.</p>	<p>Посторонние предметы не должны попасть в корпус изделия. Это может вызвать повреждение изделия.</p>
<p style="text-align: right;">!</p>	<p style="text-align: right;">NO</p>	<p style="text-align: right;">!</p>
<p>Не помещайте тяжелые предметы на изделие. Это может вызвать повреждение изделия.</p>	<p>Не разбирайте изделие.</p>	<p>Избегайте попадания прямых солнечных лучей на изделие или его нагрева, при установке и эксплуатации.</p>
<p style="text-align: right;">!</p>	<p style="text-align: right;">!</p>	<p style="text-align: right;">!</p>
<p>Устанавливайте изделие на ровную, прочную поверхность. В противном случае, изделие может работать неправильно.</p>	<p>Вынимайте вилку из розетки, если изделие не используется длительное время.</p>	<p>Если изделие издает странный шум, немедленно выньте вилку из розетки и обратитесь в сервисный центр.</p>

Функции и названия элементов

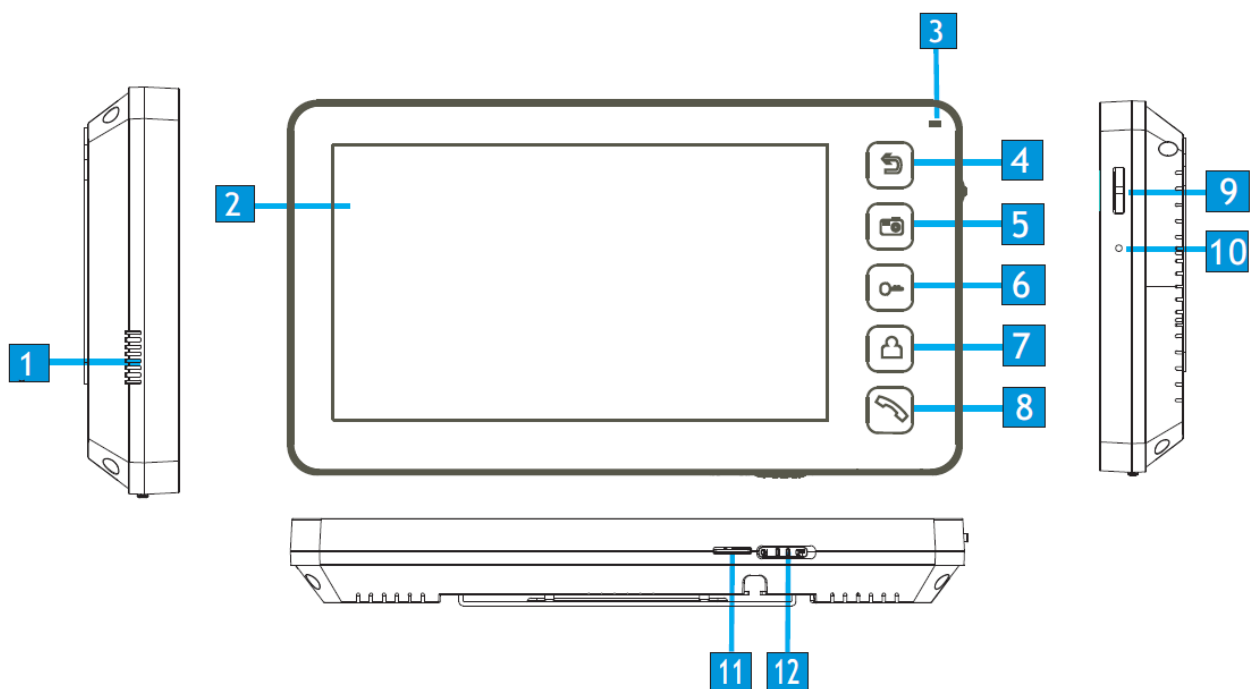

№	Элемент	Функция
1	Динамик	
2	ЖКИ	
3	Индикатор	Индицирует статус монитора
4	Кнопка «Назад»	Возврат, отключение от телефонной линии
5	Кнопка «Меню»	Вход в меню настроек
6	Кнопка открывания замка	
7	Кнопка просмотра	Просмотр видео от панелей и камер
8	Кнопка ответа	Ответ, пересылка вызова
9	Джойстик	Движение - Вверх/Вниз, Нажатие - Настройки/Подтверждение
10	Микрофон	
11	Слот micro SD карты	
12	Выключатель питания	

Особенности и основные функции

1. Особенности

- 7 дюймовый цветной цифровой ЖКИ
- Зеркальное исполнение передней панели
- Исполнение без трубки, отличная связь с чистым звуком.
- Накладной монтаж
- 8 полифонических мелодий
- Простота в использовании

2. Основные функции

- Управление электро замком
- Поддержка micro SD карт
- Функция «Не беспокоить»
- Функция общего вызова («Вещать»)
- Функция прослушивания
- Просмотр в реальном времени видео от панели или камеры
- Внутренние вызовы на другие мониторы
- Запись фото во внутреннюю память или на SD карту

Комплектация



Монитор



Инструкция



Кронштейн



2 дюбеля



Осушитель



2*M4*20
Шурупы



2 разъема 5
контактов
(красный/синий/
желтый/белый/
коричневый)



Разъем 4 контакта
(красный/синий/
желтый/белый)



Разъем 4 контакта
(белый/синий/
белый/синий)

Возможности подключений

1. Подключение двух вызывных панелей

В системе может быть 1 основной монитор, 3 дополнительных монитора, 2 вызывных панели и 8 видеокamer.

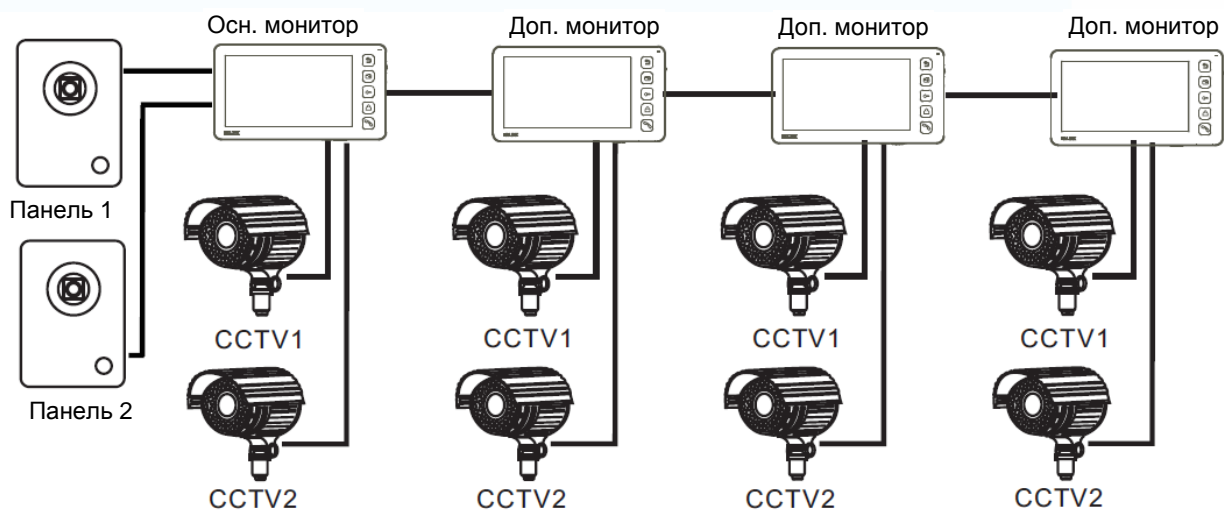

2. Подключение вызывной панели и видео камеры

В системе может быть 1 основной монитор, 3 дополнительных монитора, 1 вызывная панель и 9 видеокамер.

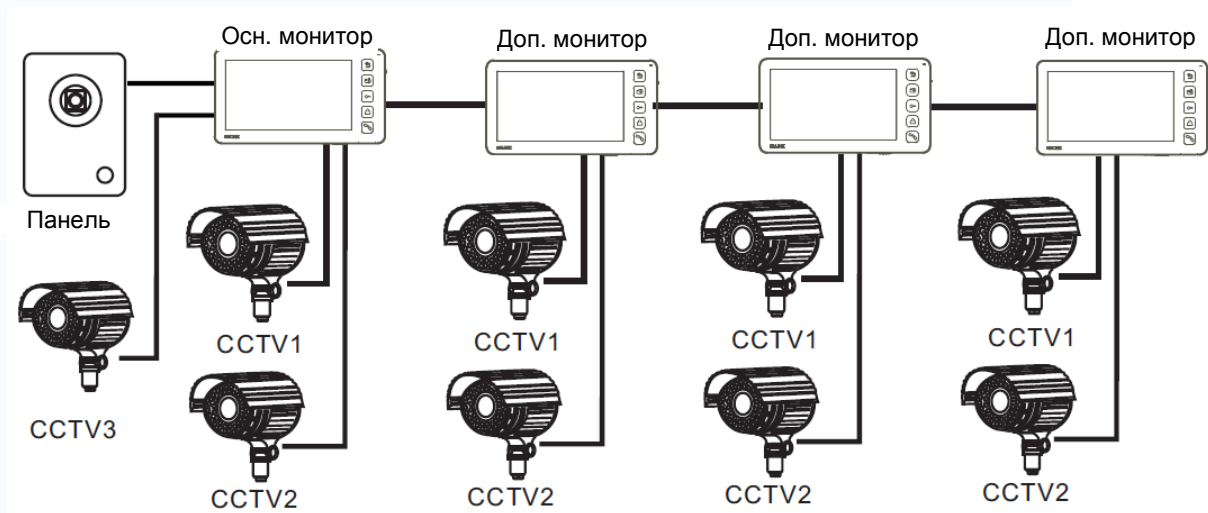

Примечание: В зависимости от конфигурации системы, см. стр. 13 для настройки порта входа.

Схемы подключения

Вариант 1

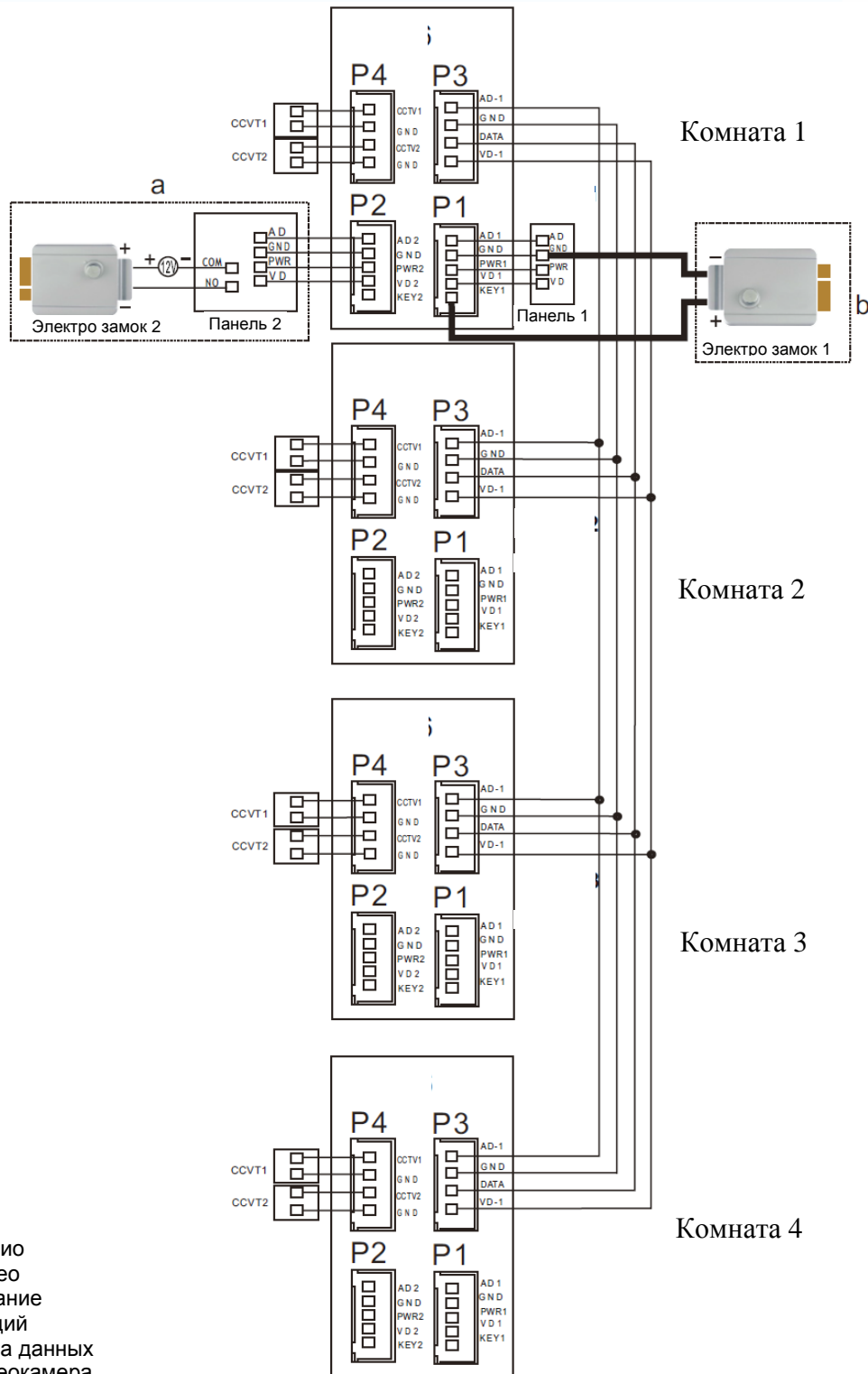

Примечание:

Выход KEY является импульсным, т.е. при нажатии кнопки открывания замка через этот выход происходит разряд конденсатора 2200мкФх12В.

Вариант 2

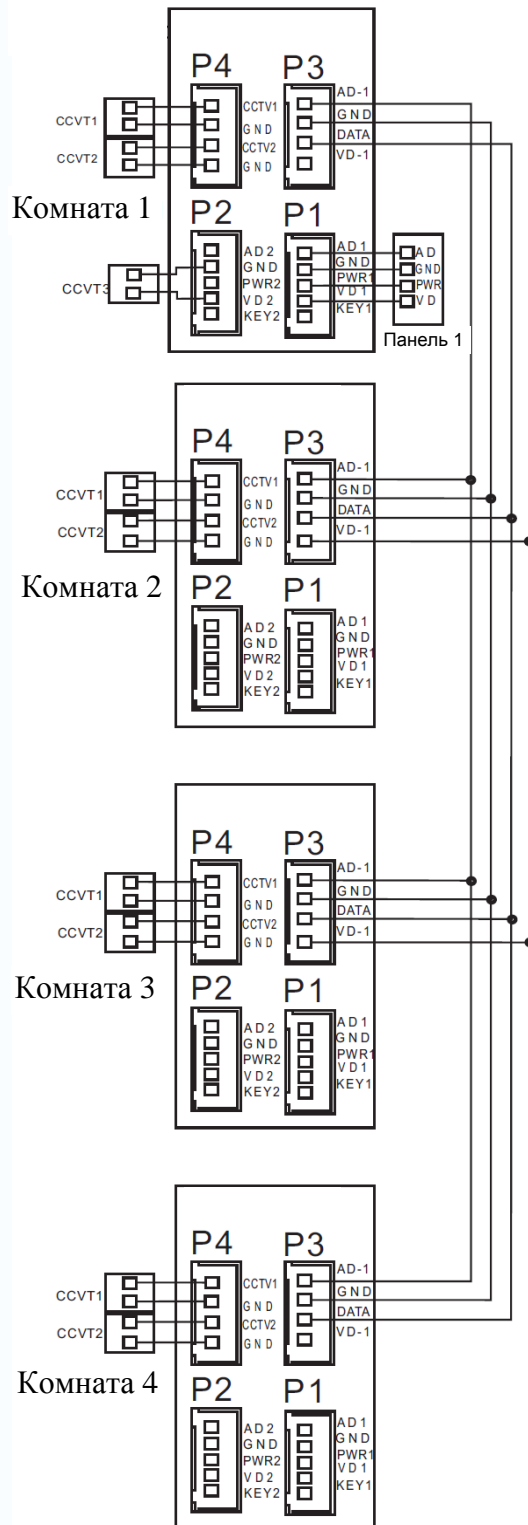

Примечание:

На каждом мониторе можно просматривать изображения только от видеокамер, которые подключены к нему. Если видеокамера подключена к порту панели основного монитора, на всех мониторах можно просматривать изображение от нее.

Установка

1. Используйте подходящую схему подключения для выбранной системы и убедитесь в наличии соответствующих кабелей.
2. Определите место установки монитора:
 - Рекомендуемая высота установки монитора: 1,5 – 1,6 метра.
3. Не подключайте питание до окончания выполнения подключений.
4. Снимите кронштейн с монитора.
5. Установите кронштейн монитора на стену.
6. Подключите кабели, согласно приведенной ранее схеме.
7. Закрепите монитор на кронштейне.
8. Включите питание монитора, после его установки и выполнения всех подключений.

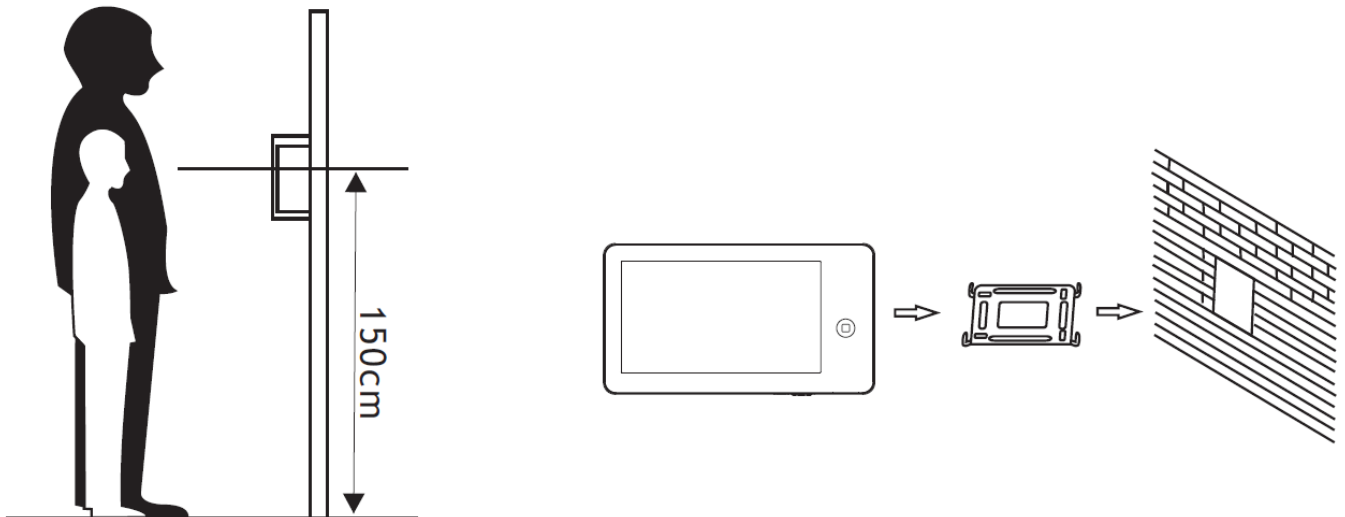

Необходимые кабели

Монитор имеет 2 варианта управления электро замком: управление сигналом от вызывной панели и управление сигналом от монитора (экран кабеля следует заземлить).

Если используется управление сигналом от вызывной панели, требования к кабелям следующие:

- Расстояние между монитором и вызывной панелью менее 30 метров – экранированный кабель 4 x 0,5 кв.мм

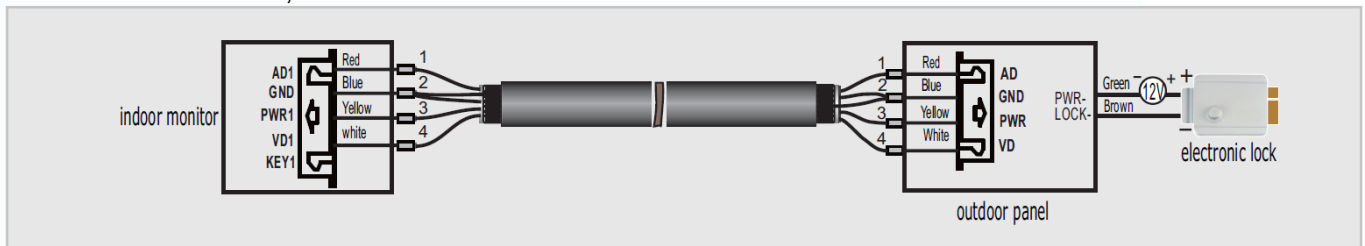

- Расстояние между монитором и вызывной панелью более 30 метров – коаксиальный кабель РК-75-3 для видео и экранированный кабель 2 x 0,5 кв.мм или комбинированный кабель РК-75-3 + 3*0,5 кв.мм (рекомендуется).



Если используется управление сигналом от монитора, требования к кабелям следующие:

- Расстояние между монитором и вызывной панелью менее 30 метров – экранированный кабель 6 x 0,5 кв.мм

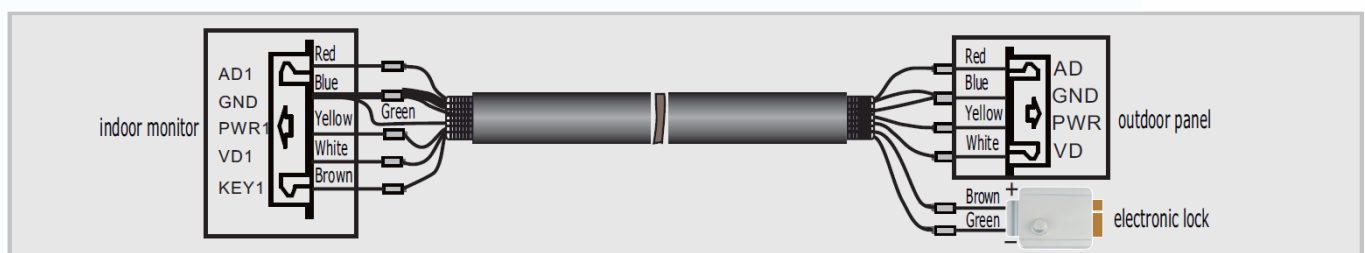

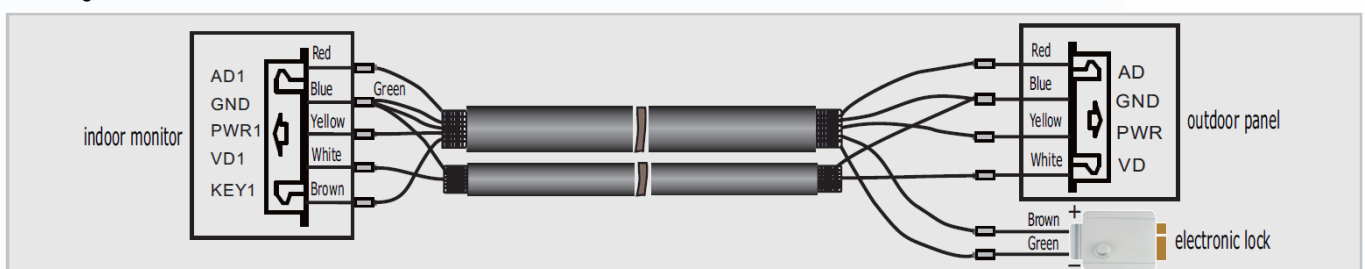

- Расстояние между монитором и вызывной панелью более 30 метров – комбинированный кабель РК-75-3 + 4*0,5 кв.мм (рекомендуется).







Ответ на входящий вызов

Когда посетитель нажимает кнопку вызова на панели, все мониторы в доме одновременно выдают сигнал вызова, на экране отображается «ВХОДЯЩИЙ ВЫЗОВ».

Нажмите кнопку  для разговора с посетителем. Если вы не ответите на звонок, монитор вернется в дежурный режим по истечении времени звонка. Для открывания замка двери посетителю, нажмите кнопку , на экране отобразится надпись «ОТКРЫТ ЗАМОК ПАНЕЛИ».

При наличии другого вызова, полученного в ходе разговора, на экране отображается сообщение «ПОСЕТИТЕЛЬ У ПАНЕЛИ 2», нажмите кнопку  для переключения на другую панель.





Просмотр изображения с вызывных панелей и видеокамер

В дежурном режиме нажмите кнопку  для просмотра изображений с подключенных панелей и видеокамер, нажимая кнопку  выберите нужное вам изображение. В режиме просмотра панели вы можете нажать кнопку  для разговора и кнопку  для открывания замка.

Функция общего вызова

Эта функция позволяет вам передать информацию на все мониторы в доме. Для выполнения общего вызова, нажмите и удерживайте 2 секунды кнопку , на экране отобразится «ГРОМКАЯ СВЯЗЬ», мониторы в других комнатах отобразят «ГРОМКАЯ СВЯЗЬ ВКЛЮЧЕНА». Вы можете передать голосовое сообщение на все мониторы.

Внутренний вызов на мониторы

Если вы делаете вызов на все мониторы, нажмите кнопку  в режиме ожидания. Если у вас более 2-х мониторов, вы можете выбрать номер комнаты для вызова, нажимая джойстик вверх или вниз. Нажмите кнопку  для подтверждения вызова. Для ответа необходимо нажать кнопку  или кнопку  для отказа от ответа.

Настройка громкости разговора, яркости, контраста, цвета и размера (4:3 или 16:9)

В режиме разговора или интеркома, поверните джойстик вверх или вниз для входа в режим настройки громкости и установите желаемую громкость.

Если экран включен, поверните джойстик вверх или вниз для входа в режим настройки изображения. Нажатие кнопки позволяет переключиться между настройками яркости, контраста и цвета или размера изображения, поворотом джойстика меняйте значения параметров. Посмотрите расположение элементов управления монитора на стр. 3



Функция «Не беспокоить»

Если вы хотите отключить сигнал вызова на мониторе, нажмите джойстик монитора на 2 секунды в режиме ожидания. На экране отобразится «РЕЖИМ «НЕ БЕСПОКОИТЬ» », индикатор режима будет мигать, показывая, что режим «Не беспокоить» включен. Если вы хотите выключить этот режим, действуйте так же, на экране отобразится «РЕЖИМ «НЕ БЕСПОКОИТЬ» X». Индикатор будет включен, показывая, что режим «Не беспокоить» выключен. Также, вы можете использовать меню системных настроек, чтобы включать или выключать этот режим.

Примечание: если режим «Не беспокоить» включен, сигнал вызова на мониторе не выдается при наличии любого вызова с панели, интеркома или общего вызова.



Прослушивание мониторов





В режиме ожидания, нажмите и удерживайте 2 секунды кнопку  для включения режима прослушивания другого монитора. Если у вас более 2 мониторов, вы можете выбрать номер комнаты для вызова, нажимая джойстик вверх или вниз. Нажмите кнопку  для подтверждения. На дисплее вашего монитора отобразится «ПРОСЛУШИВАНИЕ».

Примечание:

Режим прослушивания односторонний, т.е. звук передается только с монитора который прослушивают, с прослушивающего монитора звук не передается.

Данная функция работает только если она разрешена в системных настройках.

Фотографирование

1. Автоматическое фотографирование: В системных настройках для параметра «Количество автоматических снимков» должно быть установлено значение 1, 2 или 3. Монитор будет автоматически делать и сохранять фотографии, по нажатию кнопки вызова на панели.
2. Ручное фотографирование: в режиме разговора, вызова или просмотра, нажмите значок  для ручного фотографирования. На экране отобразится сообщение «ИЗОБРАЖЕНИЕ СОХРАНЕНО».
3. Просмотр / удаление фотографий: В режиме ожидания, нажмите кнопку  для просмотра списка, джойстиком выберите нужное изображение, нажмите кнопку  или джойстик для его просмотра. Длинное нажатие кнопки  удаляет изображение.

Системные настройки

В режиме ожидания, нажмите на джойстик для входа в меню системных настроек. Для перемещения по меню используйте джойстик. Для изменения параметра нажмите на джойстик, выберите нужное значение, после чего нажмите на джойстик еще раз для сохранения параметра.

№	Параметр	Значения	Примечание
1	ВРЕМЯ ЗВОНКА	10-60 сек.	Длительность вызова, время, когда можно ответить на вызов
2	ГРОМКОСТЬ ЗВОНКА	10-100%	
3	МЕЛОДИЯ ЗВОНКА	МЕЛОДИЯ ПАНЕЛИ 1	Выбор одной из семи мелодий
		МЕЛОДИЯ ПАНЕЛИ 2	Выбор одной из семи мелодий
		МЕЛОДИЯ ИНТЕРКОМА	Выбор одной из семи мелодий
		ПОВТОРЕНИЕ МЕЛОДИИ	
4	РЕЖИМ «НЕ БЕСПОКОИТЬ»	Зав. уст.: ВЫКЛ	
5	РЕЖИМ «ПРОСЛУШИВАНИЯ»	Зав. уст.: ВЫКЛ	
6	КОЛИЧЕСТВО АВТОМАТИЧЕСКИХ СНИМКОВ	X	Отключено
		1	Автоматически делается 1 фото
		2	Автоматически делается 2 фото
		3	Автоматически делается 3 фото
7	КОПИРОВАТЬ ФАЙЛЫ НА SD КАРТУ	ОТМЕНА	
		КОПИРОВАТЬ	
8	АДРЕС УСТРОЙСТВА	КОМНАТА 1 / 2 / 3 / 4	Опция подсвечивается красным, если два монитора имеют одинаковый адрес.
9	СОСТОЯНИЕ ВХОДА	СОСТОЯНИЕ ВХОДА 2	
		ПАНЕЛЬ 2 / КАМЕРА 3	
		КАМЕРА 1	
		КАМЕРА 2	
10	НАСТРОЙКА ЧАСОВ	ДАТА: ДД-ММ-ГГГГ	
		ВРЕМЯ: ЧЧ-ММ-СС	
11	ФОРМАТ СИСТЕМЫ	ФОРМ. ВНУТР. ПАМЯТЬ	
		ФОРМАТИРОВАТЬ SD КАРТУ	
12	ВЕРСИЯ ПО	Отображается версия ПО	
13	ВОССТАНОВИТЬ ЗАВОДСКИЕ НАСТРОЙКИ	ОТМЕНА	
		ВОССТАНОВИТЬ	
14	ЯЗЫК (LANGUAGE)	ENGLISH / РУССКИЙ	

Параметры сохранения фотографий.

Место сохранения	Разрешение фото	Количество фото
Внутренняя память	320x240	64
SD карта	640x480	Зависит от объема карты (Карта не более 32ГБ)

Примечания: при заполнении памяти, старые фотографии заменяются новыми автоматически

Характеристики

№	Параметр	Значение
1	Питание адаптера	100-240 В, 50-60 Гц
2	Потребление	7Вт (не более), 1Вт (ожидание)
3	Рабочая температура	От 0 до +40 град.С
4	Рабочая влажность	0-95%
5	Дисплей	7 дюймов
6	Тип связи	Без трубки
7	Подключение	4 провода (RVVP 4x0,5 кв.мм)
8	Размеры	210 x 116 x 25 мм
9	Вес	417 г

Параметры и характеристики изделия могут меняться без предварительного уведомления.