

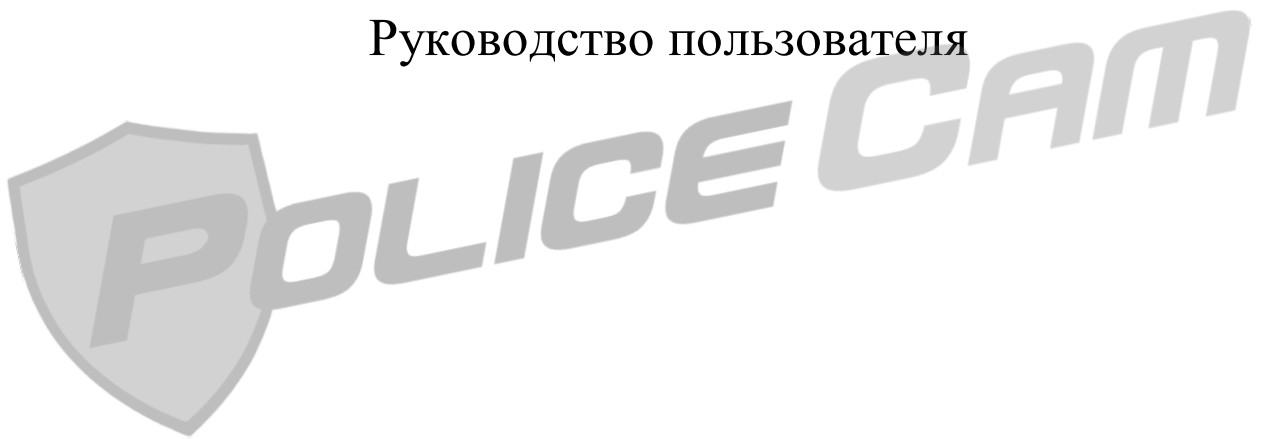

Руководство пользователя



Основные свойства

- Инновационная платформа для работы с двумя сетями GSM и Wi-Fi. В сети Wi-Fi система сигнализации работает без оплаты. В отсутствие сети Wi-Fi она автоматически переходит на работу в сети GSM. Благодаря технологии и модулю Wi-Fi промышленного класса, система более стабильна и безопасна.
- Поддерживает управление приложениями для мобильных телефонов (Android и IOS)
- Интеллектуальное микропроцессорное управление
- Поддержка 32 беспроводных зон и регистрация 90 событий
- Технология четырехчастотной GSM связи
- Приложение осуществляет проверку системы в режиме реального времени: постановка системы на охрану или снятие с охраны; контроль низкого напряжения датчика; наличие или отсутствие подключения датчика к панели.
- Присвоение имени учетной записи пользователя/зоне
- Встроенный звуковой сигнал
- 6 номеров личных (или мобильных) телефонов
- Поддержка аксессуаров разного типа, таких как инфракрасный датчик движения, дымовой пожарный извещатель, газовый извещатель, датчик воды, дверной контакт и т. д.
- Поддержка технологии 868 МГц
- Дистанционное управление программой постановки системы на охрану в режимах:
 - «Я Дома» - при наличии людей в охраняемой зоне, сигнализация частично активирована
 - «Под охраной» - при отсутствии людей в охраняемой зоне, полная активация
 - «Без охраны» - объект находится без охраны, сигнализация не активирована
- Встроенная литиевая аккумуляторная батарея
- Может настраиваться на обнаружение в автономном режиме.
- Возможность подключения таких устройств, как Power Bank, солнечных батарей.

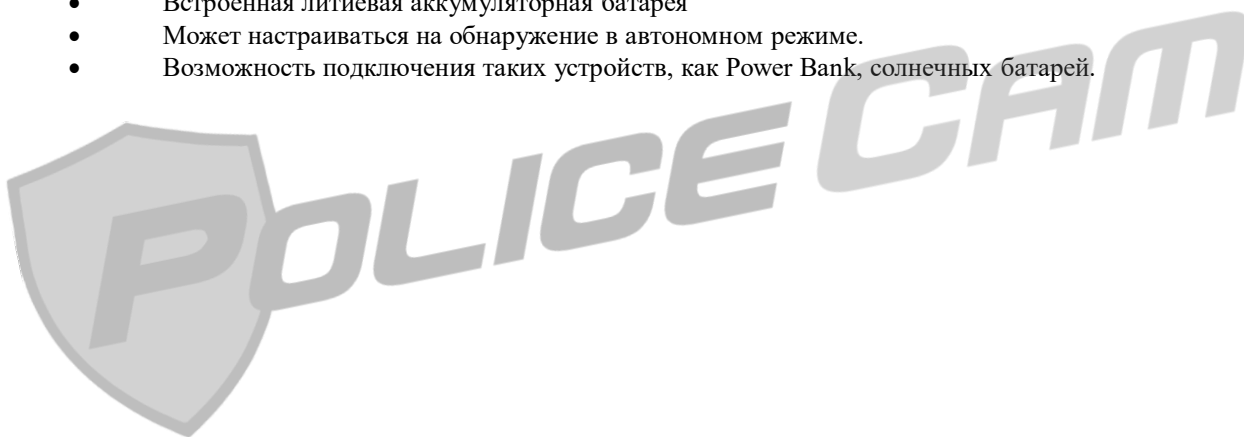

Схематический чертеж



- (1) Светодиодный индикатор
- (2) Кнопка сброса
- (3) Вход электропитания
- (4) Слот для SIM-карты

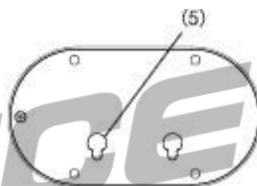

- (5) Монтажное отверстие

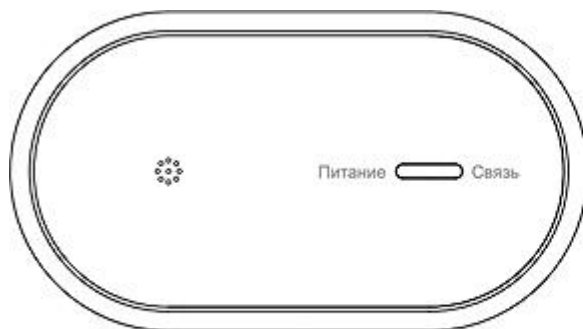

logo dimension:42x4.5mm

Монтаж

1. Подача электропитания устройства

Подключить электропитание, при этом мигает светодиодный индикатор шлюза и звучит два коротких звуковых сигнала, оповещающая об успешном подключении шлюза.

2. Загрузка приложения

Загрузить приложение "**iot-alarm**" из магазина App Store или Google Play, затем зарегистрировать учетную запись, выполнив указанные ниже действия. Войти в приложение с зарегистрированной учетной записью.



ios

POLICE CAM

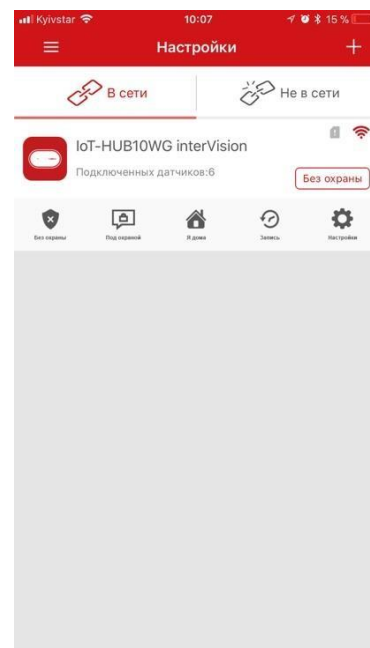
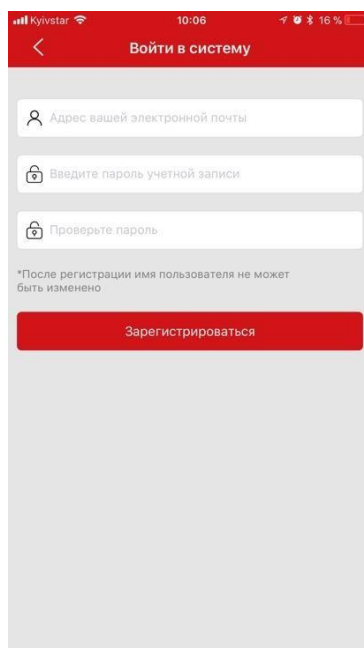
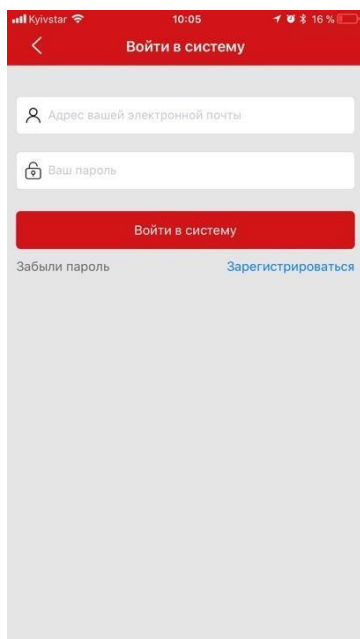

3. Настройка Wi-Fi

Убедиться, что у мобильного телефона есть доступ к сети Wi-Fi, затем нажать "+" и выбрать опцию "Add device" (Добавить шлюз).

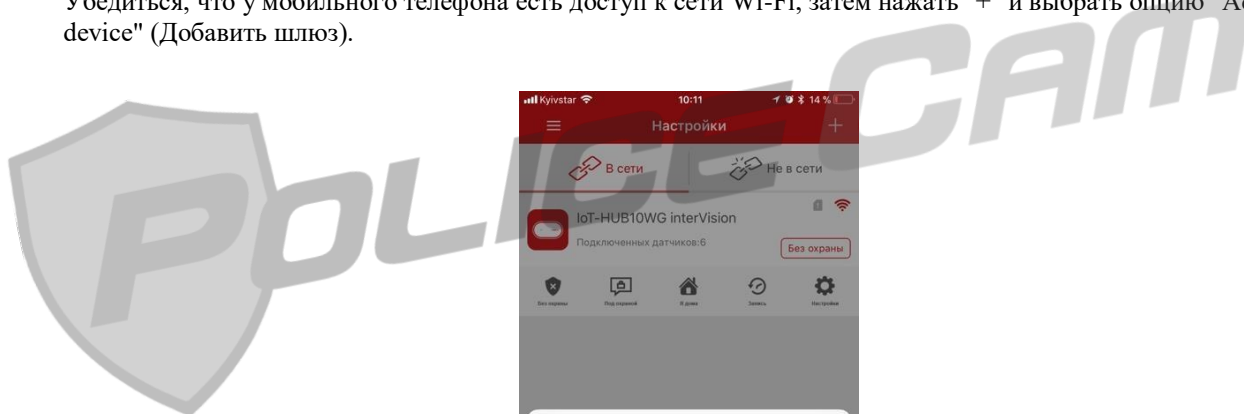

При первом подключении шлюза «Интервижн» - диод на устройстве будет медленно моргать красным цветом. Чтобы шлюз перешел в режим соединения с Вашей сетью Wi-Fi, Вам нужно:

*Нажать кнопку «Тест» **кратковременно 5 раз и на 5-том нажатии** удерживать кнопку «Тест», пока не будет быстро моргать красный светодиод. После этого цвет его станет зеленым.*

Это означает, что шлюз успешно вошел в режим настройки AirLink.

Ввести пароль Wi-Fi (той же сети Wi-Fi, что и для мобильного телефона) и нажать кнопку "Переход".



Если не удалось добавить Wi-Fi, можно повторно подключить Wi-Fi или щелкнуть программную точку доступа Wi-Fi, которая предоставляется шлюзом. Имя точки доступа начинается с "XPG-GAgent-", а пароль – "123456789".

После успешного добавления Wi-Fi или точки доступа, Вам нужно открыть из меню «+», «Неподключенные Шлюзы» и нажать «Подключить» на странице списка устройств.

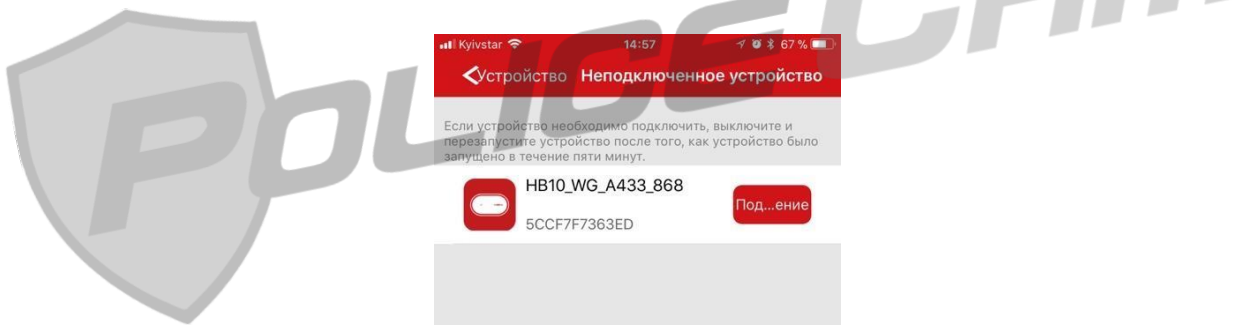

Если оборудование не присутствует в списке «В сети», выполните переключение языка с русского на английский и обратно на русский.

Прямое подключение к точке доступа

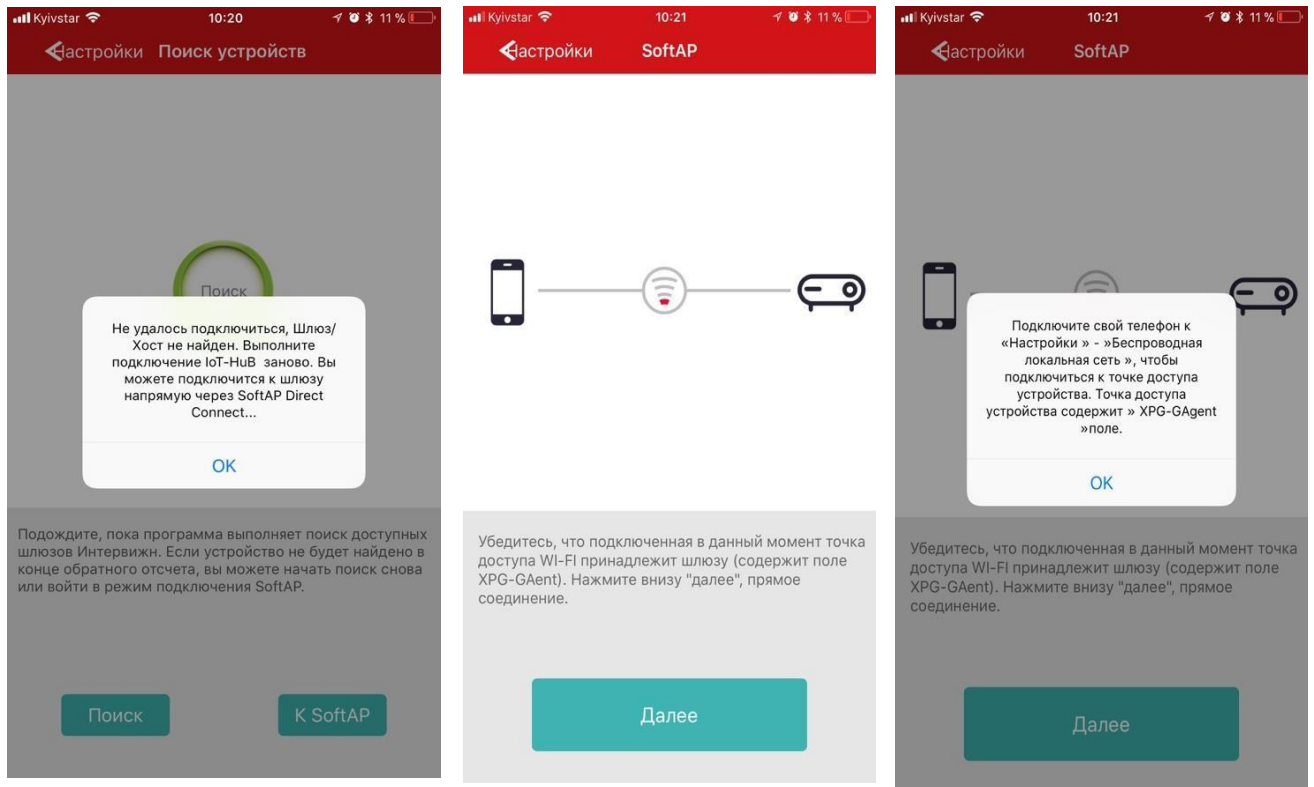

Необходимо обратить внимание, что шлюз может быть привязан к приложению только в течение 5 минут после подачи электропитания. Чтобы привязать его к приложению по истечении 5 минут, необходимо перезапустить шлюз.

4. Добавление датчиков (аксессуаров)

4.1. Активировать шлюз

Выбрать шлюз на приложении, к которому необходимо добавлять датчики, затем нажать кнопку "Add more sub-device" (Выбор подключаемого датчика). Шлюз готов добавлять датчики (добавление датчиков происходит в течение одной минуты), когда этот шлюз издает "звуковой сигнал" и мигает светодиодный индикатор (поочередно красный и зеленый)

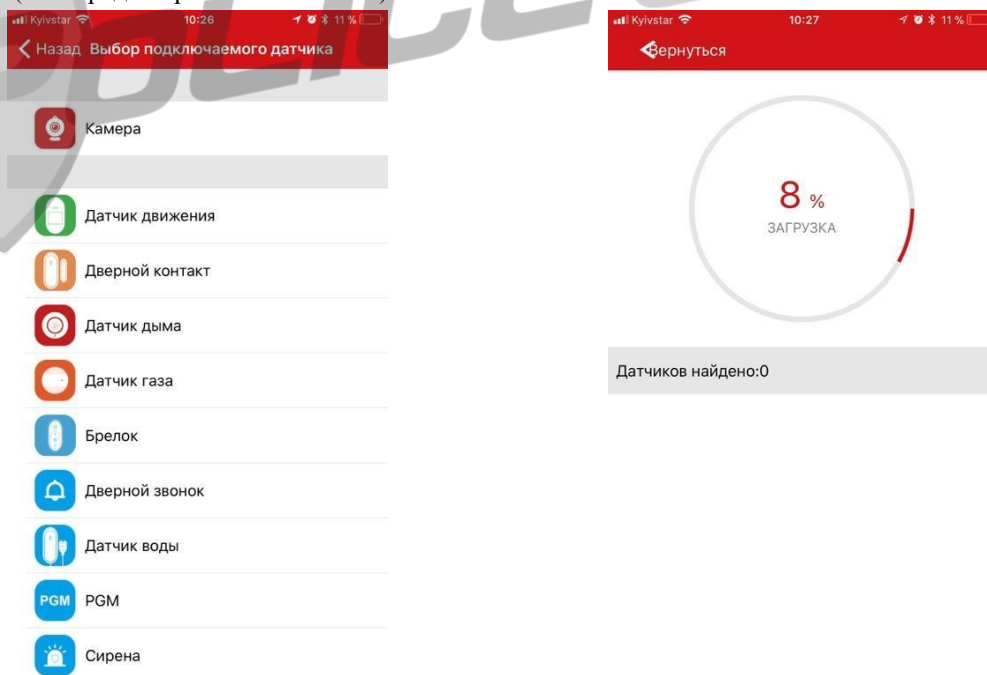

4.2. Привязка датчиков и сирен к шлюзу

4.2.1. Устройства с частотой 433/868 МГц

Перед привязкой датчика к шлюзу нужно выбрать тип датчика, а затем вызвать срабатывание этого датчика для отправки беспроводного сигнала. Приложение должно отобразить этот датчик после приема беспроводного сигнала, когда устройство успешно подключится к сети, приложение автоматически выйдет со страницы организации сети.

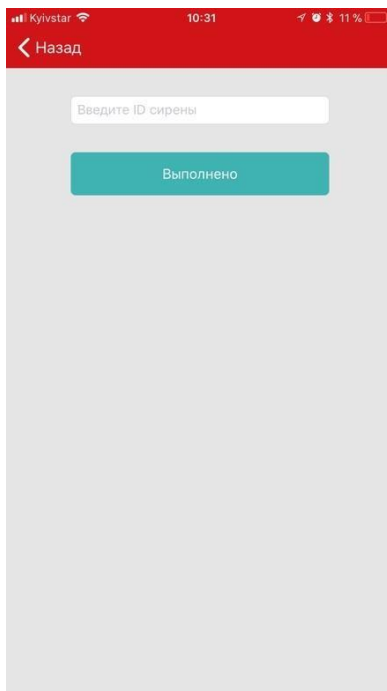

Перед привязкой сирены и PGM к шлюзу необходимо ввести любой **свой** идентификационный номер ID, состоящий минимум из 5 цифр (например 55555) и нажать после ввода кнопку ниже «Подтвердить». После успешного ввода идентификационного номера сирены/PGM зажать кнопку MOD/SENS на сирене/PGM на 3 секунды, сирена/PGM войдет в режим программирования. Далее, для привязки ШЛЮЗА к сирене/PGM требуется снять или поставить на охрану ШЛЮЗ (через приложение «iot-alarm»). После этих действий Ваша сирена/PGM издаст сигнал “Ди” – значит она прописалась в Ваш ХАБ и будет отображаться в списке установленных датчиков.

Примечание. Для пульта дистанционного управления, дверного контакта и датчика затопления кнопка находится на наружной стороне корпуса. Для инфракрасного датчика движения, дымового пожарного извещателя и газового извещателя просто нажать кнопку проверки «Test». Для беспроводной внутриобъектовой сирены нажать кнопку "MOD".

5. Настройки аксессуаров

Щелкнуть список устройств шлюза, появится приведенный ниже список аксессуаров; затем, щелкая на аксессуарах, можно проверить информацию об аксессуарах, в том числе: состояние подключения к сети, состояние срабатывания, состояние выхода напряжения, состояние защиты от несанкционированного доступа, тип оборудования, оборудование централизованного управления.

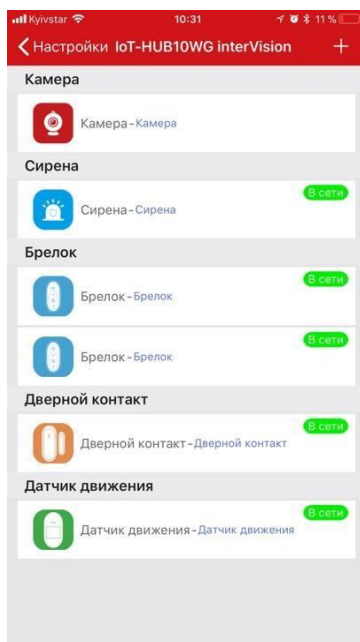

Щелкнуть на датчике, для которого нужно изменить имя, затем ввести новое имя в таблицу, как показано ниже.



- (1) Выбрать аксессуар, для которого нужно изменить настройки.
- (2) Нажать значок  в правом верхнем углу.

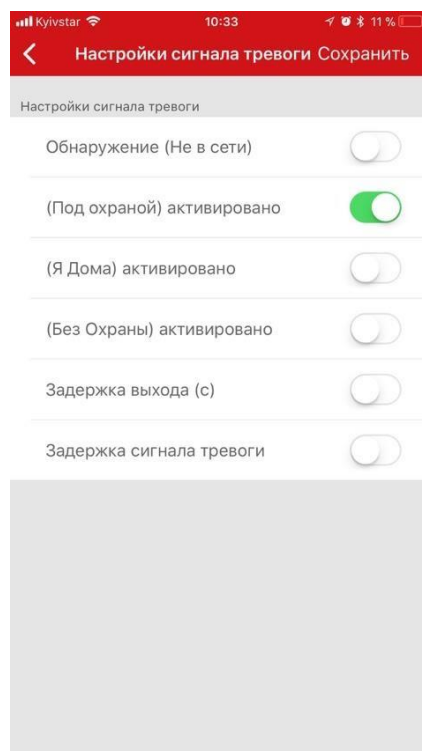
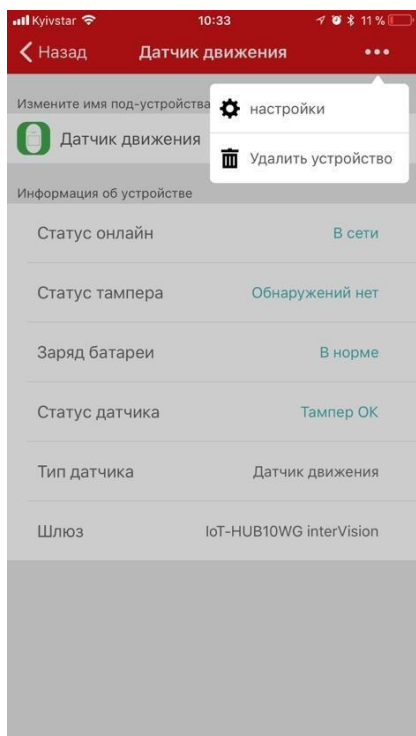

Arm Away available (Используется в режиме "Под охраной"): аксессуар срабатывает, когда система установлена в состоянии "Под охраной" (Постановка на охрану при отсутствии людей в охраняемой зоне).

Arm Stay available (Используется в режиме "Я Дома"): аксессуар срабатывает, когда система установлена в состоянии "Я Дома" (Постановка на охрану при наличии людей в охраняемой зоне).

Disarm available (Используется в режиме "Без охраны"): аксессуар срабатывает, даже если система была установлена в состоянии "Без охраны" (Снятие с охраны).

Arm delay (Задержка для выхода при постановке на охрану): включение функции задержки постановки на охрану (время задержки не может быть установлено равным "0"), при котором после срабатывания аксессуара до истечения времени, установленного параметром **Arm delay**, система не будет подавать сигнал тревоги.

Off-line detection (Обнаружение отключения): Шлюз должен проверять готовность устройств к работе в режиме реального времени после запуска. Если в течение 12 часов признаки готовности устройства к работе не обнаружены, то это устройство отключено.

Alarm delay (Задержка для входа при выдаче сигнала тревоги): включение функции задержки выдачи сигнала тревоги (время задержки не может быть установлено равным "0"). После срабатывания устройства до истечения времени, установленного параметром **Alarm delay**, система не будет подавать сигнал тревоги.

Для некоторых аксессуаров, которые по умолчанию всегда находятся в рабочем состоянии, запрещено изменять настройки, например, для пульта дистанционного управления, дымового пожарного извещателя или газового извещателя и т. д.

6. Удаление аксессуаров

- (1) . Выбрать аксессуар, который необходимо удалить.
- (2) . Нажать значок в правом верхнем углу.
- (3) . Выбрать "Delete" (Удалить).

1. Состояние шлюза

Интерфейс списка устройств может отображаться на состоянии шлюза, списке вспомогательного оборудования, интенсивности сигнала Wi-Fi и состоянии сети GSM.

Пользователь может установить статус шлюза в положения «Под охраной» (Постановка на охрану при отсутствии людей в охраняемой зоне), «Без охраны» (Снятие с охраны), «Я Дома» (Постановка на охрану при наличии людей в охраняемой зоне).

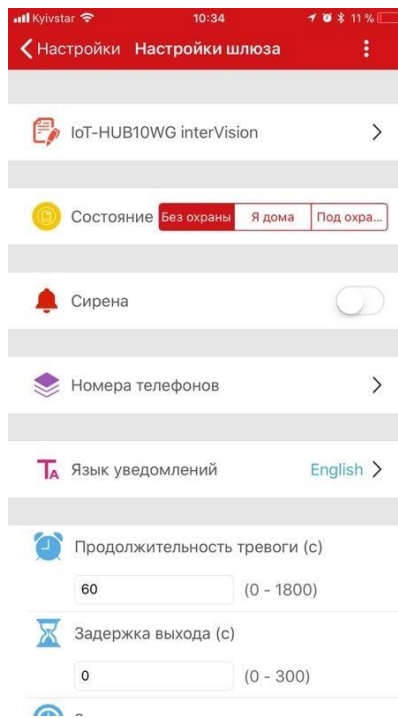

2. Включение или выключение сирены

При включении сирены вручную шлюз будет выдавать сигнал тревоги, будет звучать сирена, и будет мигать светодиод.

3. Установка номера телефона для выдачи сигнала тревоги

Нажать "Alarm number" (Номера телефонов) в приложении, ввести значение номера телефона. Нажать "+", чтобы добавить дополнительные номера телефонов, при этом максимальное количество групп телефонных номеров равно 6. По умолчанию эти номера предназначены только для выдачи тревожных сообщений в виде SMS. Пользователь может установить эти телефонные номера для выдачи тревожных сообщений в виде SMS или сигнала тревоги по телефону. Пользователь может добавлять, удалять или изменять эти номера телефонов.

Если система сработала, но не подключена к сети, она будет уведомлять пользователя, отправляя тревожные сообщения или совершая телефонные звонки.

Тревожное сообщение содержит название аксессуара и тип сигнала тревоги (несанкционированное проникновение/низкий уровень напряжения/авария)

Если система сработала, а сеть Wi-Fi недоступна, система отправит тревожное сообщение или совершит телефонный звонок пользователю. Тревожное сообщение содержит название аксессуара и тип сигнала тревоги

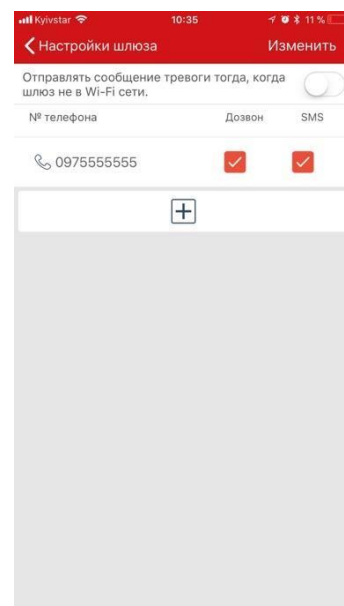
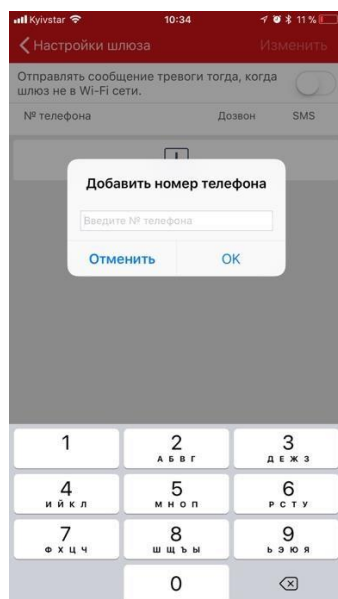

4. Продолжительность тревоги

Продолжительность сигнала тревоги – это время непрерывного открытия источника звукового сигнала шлюза/сирены (в секундах) при срабатывании системы. По умолчанию это время составляет 60 секунд, при этом пользователь может установить время в диапазоне от 0 до 1800 секунд.

5. Настройка времени задержки для выхода (Задержка выхода)

Это время может быть установлено в диапазоне от 0 до 300 секунд, а по умолчанию оно составляет 0 секунд. Время задержки для выхода – это время, которое может быть установлено пользователем, до истечения которого после срабатывания системы эта система не будет выдавать сигнал тревоги.

6. Настройка времени задержки для входа (Задержка входа)

Это время может быть установлено в диапазоне от 0 до 300 секунд, а по умолчанию оно составляет 0 секунд. Время задержки для входа – это время, которое может быть установлено пользователем, до истечения которого после срабатывания системы эта система не будет выдавать сигнал тревоги.

7. Проверка информации о шлюзе

Информацию о шлюзе, включая IP-адрес, MAC-адрес Wi-Fi, имя точки доступа Wi-Fi, код открытого ключа, можно найти на странице настроек шлюза.

8. Проверка регистрации событий

В нижнем углу меню списка устройств, нажав "Record" (История), можно организовать регистрацию событий. Регистрационные записи включают: имя устройства, время регистрации и произошедшее событие, при этом могут храниться около 90 последних записей.

9. Выключение питания шлюза

При условии автономной работы от аккумуляторной батареи, при нажатии кнопки проверки шлюза на время более 6 секунд, пользователь может услышать короткий звуковой сигнал, при этом индикатор красного цвета светится в течение 3 секунд и гаснет – это означает, что питание шлюза уже выключено
Примечание. Нажатием кнопки проверки шлюза нельзя выключить электропитание от внешнего источника.

Дополнительно:

Подключение видеокамеры. Включите видеокамеру. Нажмите на камере кнопку "Reset" (она находится на дне камеры). Нажмите в приложении кнопку "Smart-соединение", держа при этом телефон на расстоянии 30см от камеры. Далее Вам будет предложено ввести пароль от Вашей сети Wi-Fi – введите его. Приложение начнет соединяться с видеокамерой. (камера будет издавать кратковременные звук «ди»).

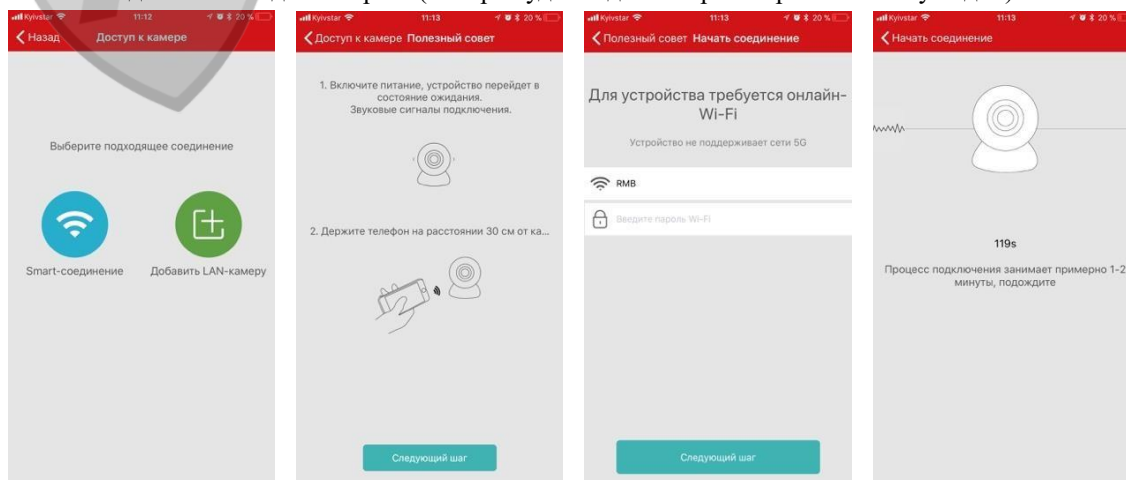

После того как приложение найдет видеокамеру и соединится с ней, Вам нужно нажать кнопку «Подключить» и ввести пароль от видеокамеры, который находится внизу, на доньшке камеры.(строка Password:).Камера подключена к шлюзу. Управлять видеокамерой можно нажатием пальца на изображении.

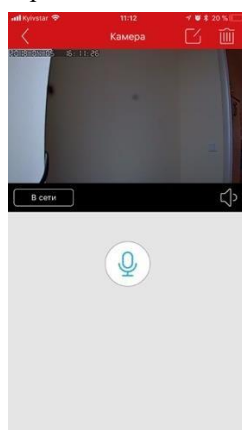

Приложение

1. Светодиодная индикация

Состояние системы

Под охраной (Постановка на охрану при отсутствии людей в охраняемой зоне)	Светится зеленый светодиод; звучит сигнал – два коротких гудка
Без охраны (Снятие с охраны)	Зеленый светодиод светится около 5 с, затем перестает светиться приблизительно на 200 мс; затем цикл повторяется. Звучит сигнал – один короткий гудок
Я дома (Постановка на охрану при наличии людей в охраняемой зоне)	Зеленый светодиод светится около 5 с, затем перестает светиться приблизительно на 200 мс; затем светится около 200 мс; затем перестает светиться приблизительно на 200 мс; затем цикл повторяется. Звучит сигнал – два коротких гудка

Индикация конфигурации сети

Режим AirLink	Быстро мигает красный светодиод (светится около 200 мс; затем не светится около 200 мс; затем цикл повторяется)
Режим SoftApg	Медленно мигает красный светодиод (светится около 200 мс; затем не светится около 2 с; затем цикл повторяется)

Индикация неисправности сети

Нет соединения маршрутом	Красный светодиод светится около 5 с; затем не светится около 200 мс; затем цикл повторяется
Соединение маршрутом успешно, но нет соединения с облаком	Светится красный светодиод

Подключение подустройств к облаку

Подустройства подключены к облаку	В противном случае мигают зеленые и красные светодиоды (красный светодиод светится 200 мс; затем зеленый светодиод светится 200 мс; затем цикл повторяется)
-----------------------------------	---

Индикация тревоги

Система сработала	Одновременно мигают красные и зеленые светодиоды (светятся 500 мс; затем не светятся 500 мс; затем цикл повторяется)
-------------------	--

Сигнализация о низком уровне заряда аккумуляторной батареи

Низкий уровень заряда аккумуляторной батареи	В автономном режиме работы от аккумуляторной батареи: при низком уровне заряда аккумуляторной батареи звучит сигнал – три коротких гудка через каждые 5 минут.
--	--

2. Технические характеристики

Адаптер: вход – 100–240 В переменного тока, 50/60 Гц; выход – 5 В 1 А постоянного тока

Рабочее напряжение: 5 В постоянного тока
 Литиевая аккумуляторная батарея: 400 мАч/3,7 В
 Статический рабочий ток: менее 180 мА
 Ток в режиме тревоги: менее 300 мА
 Звуковой сигнал: 85 дБ (на расстоянии 1 м)
 Рабочая температура: от минус 10 С до +50°С
 Способ связи: 868 МГц

Модуль Wi-Fi:

Частота связи: 2,4–2,5 ГГц (2400–2483,5 МГц)
 Стандарты беспроводной связи: IEEE 802.11 b/g/n

Модуль GSM:

Частота GSM: 850/900/1800/1900 МГц
 Чувствительность приема: менее минус 106 дБм
 Ток в режиме ожидания: менее 25 мА
 Ток при приеме: менее 75 мА

868 МГц:

Частота: 868±0,5 МГц, Дальность беспроводной связи: не более 100 м (в открытой зоне)

3. Поиск и устранение неисправностей

Неисправность	Порядок устранения
Не удалось подключиться к Wi-Fi AirLink	Попытаться подключиться к точке доступа шлюза по шаблону программной точки доступа
Сигнал Wi-Fi слабый	Разместиться рядом с маршрутизатором или точкой
Шлюз не может управляться	Проверить, подключен ли шлюз к Интернет.
Приложение работает ненормально или быстро завершает работу с выполнением фоновой обработки	Перезапустить приложение
шлюз не подключен к сети или нет Wi-Fi.	Дважды проверить наличие доступа к Wi-Fi или перезапустить шлюз
Аксессуары не работают после добавления к шлюзу	Дважды проверить, успешно ли добавлены аксессуары к шлюзу или нет. Проверьте батарею аксессуаров. Если уровень напряжения недостаточен для работы аксессуаров, замените батарею

Беспроводной магнитоcontact

Работа беспроводного магнитного датчика основана на использовании магнитного эффекта; датчик устанавливается на дверях, окнах и в других местах. Он активирует срабатывание тревожной сигнализации или же передает информацию о состоянии контролируемого объекта на панель управления с использованием беспроводного сигнала.

ОБЩИЙ ВИД

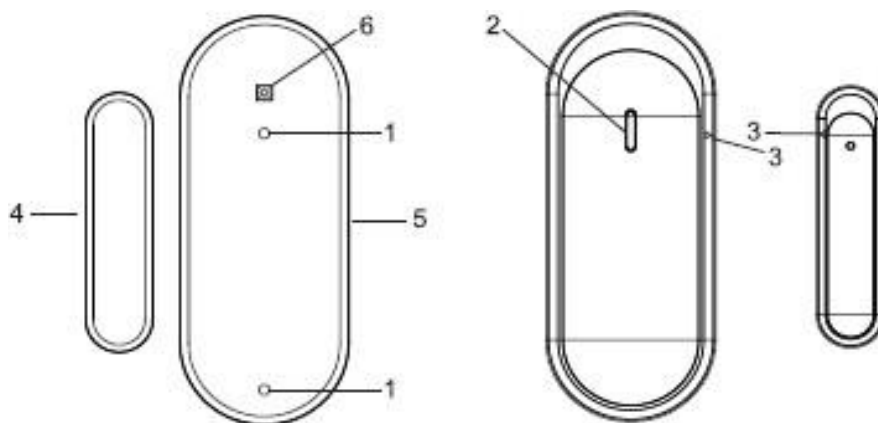

1. Отверстия для крепления с использованием винтов
2. Светодиодный индикатор
3. Установочная метка
4. Управляемое устройство
5. Управляющее устройство
6. Контрольный переключатель

Вид сзади

Вид спереди

ТЕХНИЧЕСКИЕ ПАРАМЕТРЫ

Рабочее напряжение	3,0 В пост. тока
Рабочий ток	Ток покоя: ≤ 7 мкА (3,0 В пост. тока)
	Рабочий ток: ≤ 25 мА (3,0 В пост. тока)
Низковольтная тревожная сигнализация	2,5 В $\pm 0,1$ В
Просвет активации	≥ 14 мм
Диапазон рабочих температур	от -10 °С до +55 °С
Режим установки	Крепление к двери или раме при помощи винтов
Мощность передачи	≤ 13 дБм
Частота беспроводного сигнала	868 МГц
Срок службы батареи	>2 года

УСТАНОВОЧНЫЕ РАЗМЕРЫ



СХЕМА УСТАНОВКИ



1. Осторожно вскройте корпус при помощи отвертки

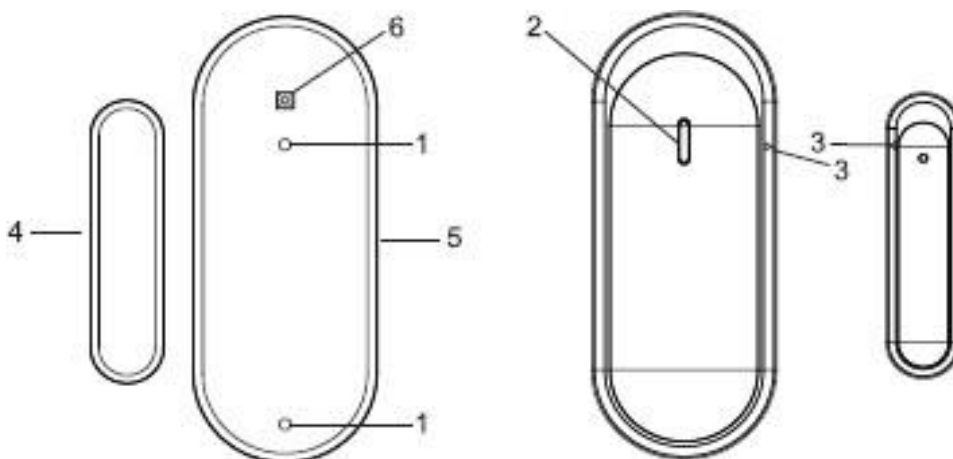
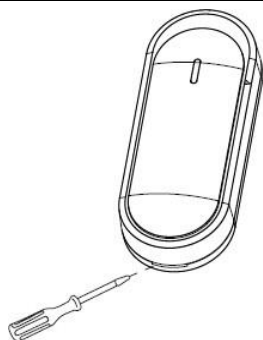

2. Вытяните изолирующую пленку

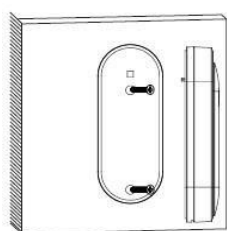

или

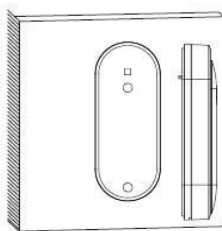

3. 1) Надежно закрепите нижнюю часть корпуса на стене при помощи винта (метод установки при помощи винтов).

2) Надежно закрепите нижнюю часть корпуса на стене при помощи двусторонней клейкой ленты (метод установки при помощи клейкой ленты).

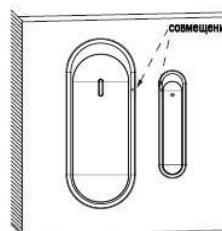

4. Центровка с использованием треугольной точечной метки.

ОПИСАНИЕ ПРОЦЕССА УСТАНОВКИ

1. Установите часть устройства с магнитом на подвижную дверь или окно, а часть устройства с герконовым переключателем – на раму двери или окна.
2. Указанные две части должны устанавливаться полностью параллельно друг другу. Расстояние между ними должно быть меньшим 5 мм – в идеальном случае должно составлять 0 мм. Если расстояние между частями устройства превышает допустимый порог активации, магнитный датчик работать не будет.
3. Магнитный датчик должен монтироваться в труднодоступном месте.

ИСПОЛЬЗОВАНИЕ ИЗДЕЛИЯ

1. Снимите основание устройства и крышку отсека батарей; вытяните из устройства черную изолирующую пленку. Вставьте в устройство батарею; после этого магнитный датчик будет находиться в рабочем состоянии.
2. При подаче напряжения на магнитный датчик устройство проверит уровень напряжения. Если напряжение будет ниже $2,5 \text{ В} \pm 0,1 \text{ В}$, устройство отправит сигнал низкого уровня напряжения на панель управления; продолжительность отправки сигнала – 10 секунд. Между тем, устройство будет отправлять соответствующий сигнал на панель управления каждый час. Если пользователь установит в устройство новую батарею, устройство отправит на панель управления сигнал восстановления работоспособности.
3. При проникновении в помещение посторонних лиц, сопровождающемся открытием двери или окна, происходит срабатывание выключателя, и на панель управления отправляется соответствующий сигнал; при этом мигает светодиод. После того как дверь или окно будут закрыты, изделие отправит на панель управления сигнал восстановления работоспособности.
4. Перед первым использованием устройства необходимо выполнить процесс регистрации. Подайте питание на магнитный датчик – как для нормального использования устройства. В процессе обучения кодовым данным разведите в разные стороны магнит и герконовый переключатель, чтобы передать соответствующий сигнал на панель управления; после успешного принятия сигнала панелью управления процесс обучения будет завершен.

5. Магнитный датчик будет отсылать сообщение о своем рабочем статусе на панель управления каждый час (в соответствии с данными настройки по умолчанию).
6. При снятии магнитного датчика со стены на панель управления будут передаваться сигнал о вмешательстве в работу устройства и сигнал восстановления рабочего состояния (после возврата магнитного датчика на свое место).

ПРИМЕЧАНИЕ

1. Вследствие того, что потребляемая устройством мощность является очень малой, после изъятия батареи из устройства и перед повторной подачей напряжения питания на магнитный датчик необходимо выждать в течение 5 секунд.
2. При установке и использовании данного изделия, пожалуйста, соблюдайте инструкции руководства пользователя.
3. Избегайте установки устройства на металлические двери и окна.
4. Данное изделие может снизить вероятность попадания в помещение посторонних лиц, но не может гарантировать абсолютной безопасности пользователя вследствие присутствия других непредвиденных факторов. Следовательно, вдобавок к правильному использованию детектора, пожалуйста, время от времени проводите все необходимые процедуры тестирования оборудования и следуйте правилам безопасности в повседневной жизни.
5. Если изделие не предполагается использовать в течение длительного времени, пожалуйста, выньте из него батарею.

БЕСПРОВОДНОЙ ПАССИВНЫЙ ИНФРАКРАСНЫЙ ДЕТЕКТОР

В устройстве используется 16-битный модуль микроконтроллера, миниатюрная электрическая цепь передатчика радио сигнала и фиксированная технология кодирования сигнала для исключения помех от мультidetекторов. Устройство характеризуется низкой потребляемой мощностью, имеет индикацию низкого заряда батареи, оборудовано защитой от взлома и функцией передачи данных в режиме прямого доступа. Данное изделие находит широкое применение в банках, складских помещениях, жилых домах и т.д.

ВНЕШНИЙ ВИД ИЗДЕЛИЯ



Комбинация букв "S-S" обозначает функцию самоконтроля детектора; когда эта функция активирована, детектор будет отсылать сигнал на панель управления каждый час для информирования о своем рабочем состоянии.

ХАРАКТЕРИСТИКИ

- Использование 16-битного модуля микроконтроллера с низким значением потребляемой мощности
- Индикация низкого заряда батареи
- Передача сигнала в беспроводном режиме

- Низкое потребление энергии, длительный срок службы батарей
- Функция цифровой температурной компенсации
- Отсутствие чувствительности к белому свету
- Функция встроенного кодирования без необходимости использования перемычки
- Регистрация кода в режиме обучения или в процессе ввода
- Функция периодической отсылки отчета на панель управления в режиме прямого доступа

ТЕХНИЧЕСКИЕ ПАРАМЕТРЫ

Частота передачи сигнала	868 МГц
Рабочее напряжение	3 В CR123А
Срок службы батареи	3 года (при активации 5 раз в день)
Ток в режиме ожидания/в рабочем режиме	<15 мкА/<22 мА
Тревожный сигнал разряда батареи	2,5 В ± 0,1 В
Мощность передачи сигнала	≤13 дБм
Диапазон рабочих температур	от -10°C до +55°C
Максимальное расстояние обнаружения объекта	12 м
Угол обнаружения	110°
Метод установки	Монтаж на стене
Высота установки	оптимальная высота 2,2 м
Размеры	113 x 55 x 38 мм

РАССТОЯНИЕ ОБНАРУЖЕНИЯ ДЛЯ ШИРОКОУГОЛЬНОГО ОБЪЕКТИВА

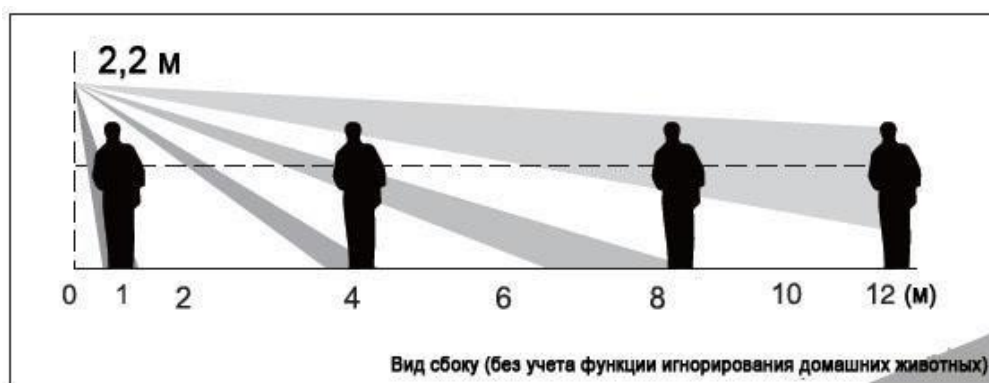
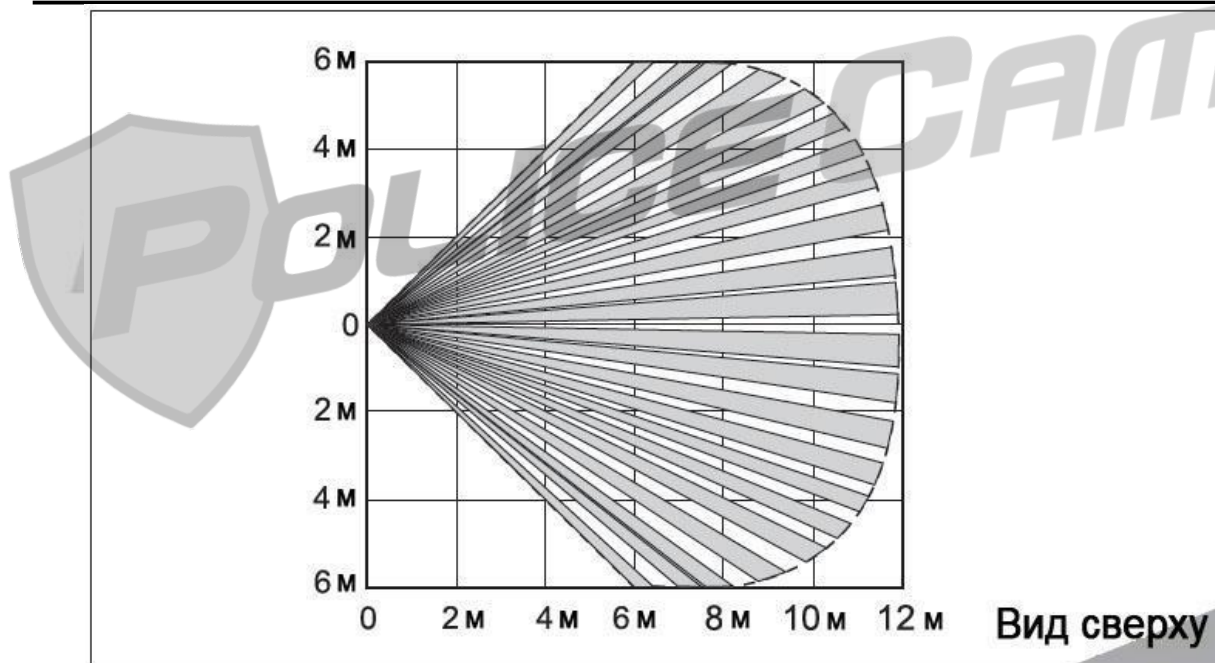

ИСПОЛЬЗОВАНИЕ УСТРОЙСТВА

1. Включите устройство; в течение 60 секунд светодиод устройства будет мигать, в это время детектор осуществляет контроль питающего напряжения. На панель управления будет отправлен сигнал, несущий информацию об уровне питающего напряжения.
2. При нахождении устройства в рабочем состоянии инспектирующее лицо проходит через зону обнаружения; при этом загорается светодиод устройства. Затем детектор отправляет на панель управления тревожный сигнал.
3. Переключатель тестирования/5 минут используется для выбора режима работы устройства – рабочего режима либо режима тестирования. В режиме тестирования детектор отправляет на панель управления сигналы при каждом своем срабатывании. При нахождении переключателя в положении 5 минут (в нормальном рабочем состоянии) детектор после отсылки тревожного сигнала на панель управления в течение последующих 5 минут не будет отправлять никаких сигналов – даже в случае повторного своего срабатывания. По истечении периода времени длительностью 5 минут детектор будет снова отправлять на панель управления сигнал при своем срабатывании. При отправке устройства с завода такой "5-минутный" режим работы выбирается в качестве настройки по умолчанию.
4. Переключатель светодиода используется для контроля работы светодиода; такая функция не оказывает влияния на другие рабочие функции детектора. Для того чтобы "спрятать" устройство от посторонних глаз и обеспечить более длительный период работы батареи, рекомендуется переставить переключатель в положение "светодиод отключен" ("OFF") по окончании тестирования прибора ("LED OFF").
5. Через 5 минут после включения питания детектора устройство перейдет в режим автоматического тестирования своих функций; вне зависимости от положения переключателя светодиода (выбранного режима активации или деактивации светодиода) или же от положения переключателя тестирования/5 минут, светодиод будет активирован, и детектор будет отправлять сигнал при каждом своем срабатывании.
6. Датчик вскрытия: при попытке осуществить разборку детектора, детектор осуществит трехкратную отсылку тревожного сигнала о попытке взлома на панель управления; при этом светодиод будет быстро мигать. При деактивации датчика вскрытия будет отослан сигнал сброса (обнуления).
7. Индикация низкого напряжения питания: Если напряжение питания устройства опустится ниже $2,5 \text{ В} \pm 0,1 \text{ В}$, светодиод устройства будет мигать каждые 5 секунд, а на панель управления через 10 секунд будет отослан сигнал о низком напряжении питания; впоследствии, такой сигнал будет отправляться каждый час. После того как пользователь вставит новую батарею, будет произведена операция самопроверки устройства, и на панель управления будет отослан сигнал восстановления нормального уровня рабочего напряжения.
8. S-S (функция самотестирования): детектор будет отправлять сигнал, несущий информацию о рабочем состоянии устройства, на панель управления через каждый час.

УСТАНОВКА:

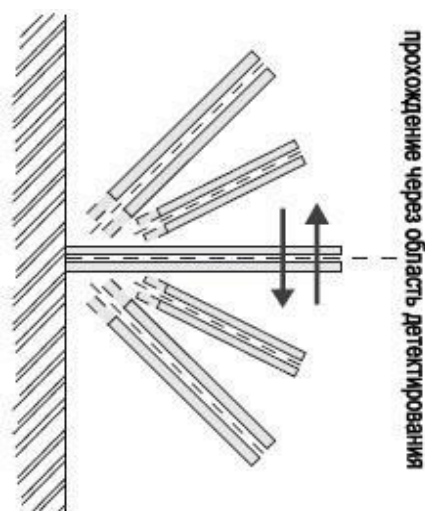

1. Детектор должен устанавливаться в месте, где вероятность проникновения "непрошеного гостя" является наиболее высокой – например, возле двери или окна. Постарайтесь гарантировать прохождение злоумышленника через область детектирования с наиболее высокой вероятностью.

ВИД СВЕРХУ 1

2. Избегайте установки детектора в непосредственной близости к объектам, которые могут вызывать быстрые изменения температуры – например, возле нагревателей, вентиляторов, холодильников, печей и т.д.; также избегайте попадания на детектор прямых солнечных лучей.

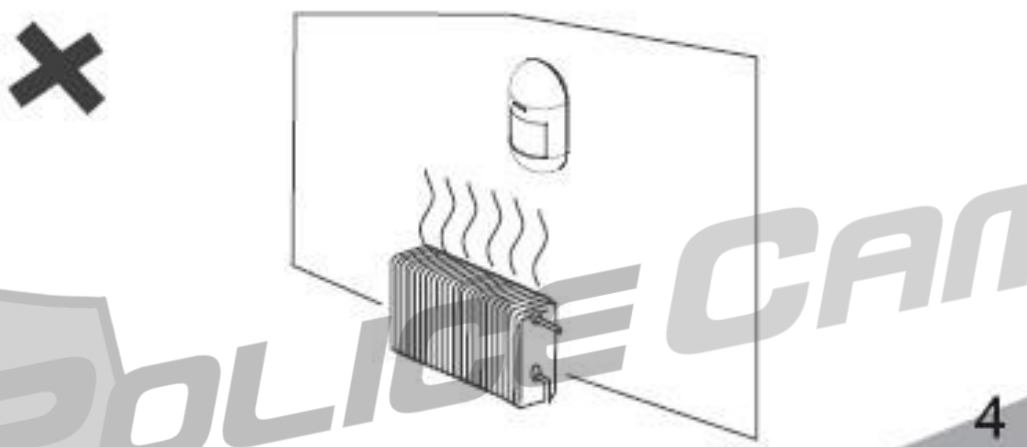
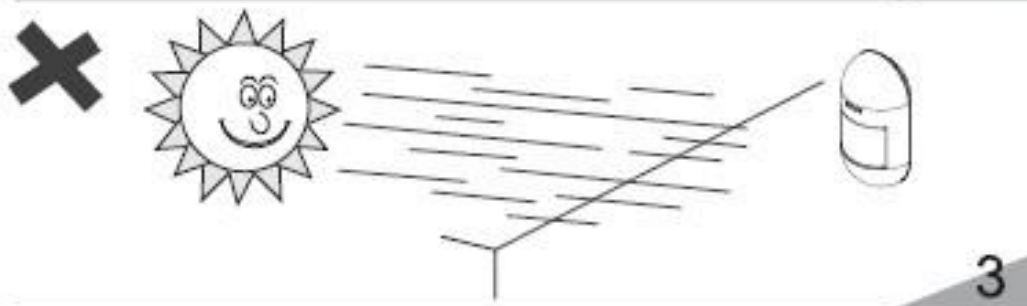
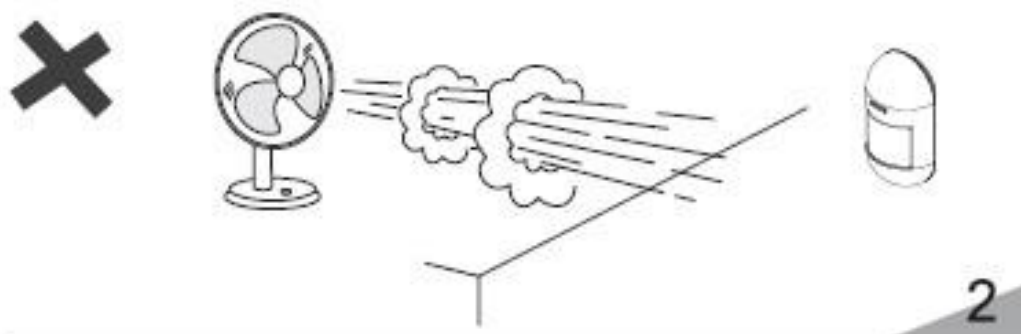

3. Не заслоняйте детектор занавесками; это может нарушить нормальную работу устройства.
4. Пожалуйста, используйте кронштейн устройства; подробности показаны на монтажной схеме.

МОНТАЖНАЯ СХЕМА

При монтаже на стене



- (1) Отверните винт при помощи отвертки.

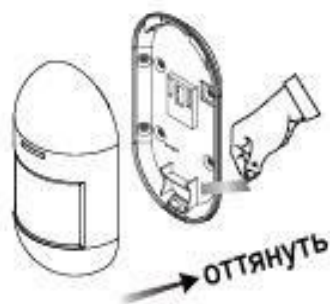

(2) Оттяните изолирующую ленту



(3) Устройство, установленное на стене

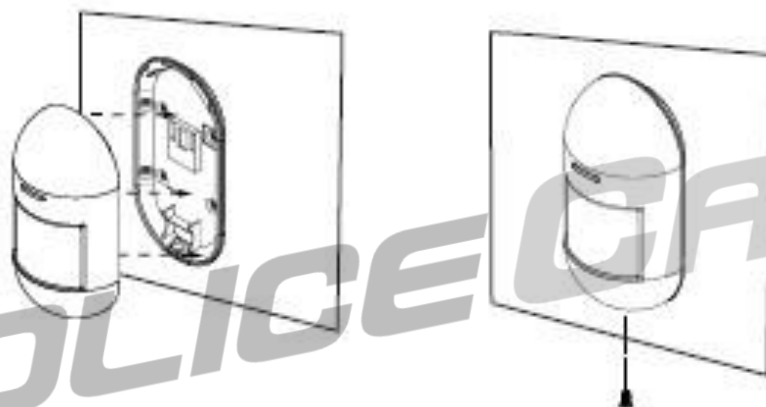

(4) Закрепите переднюю крышку, затяните винты. Установка завершена.

При монтаже на кронштейне

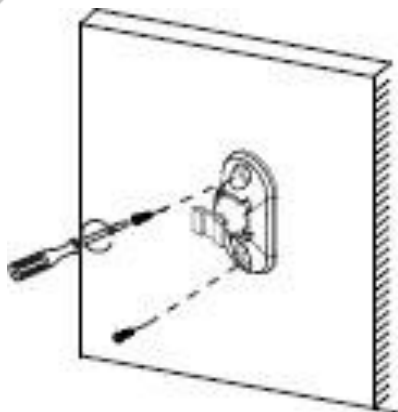

(1) Выберите подходящее место, закрепите основание кронштейна на посадочном месте при помощи винтов.



(2) Выверните винт при помощи отвертки.



(3) Вытяните изолирующую ленту и закройте корпус.

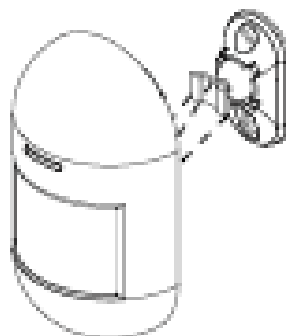

(4) Отрегулируйте расположение устройства. Установка завершена.

ПРИМЕЧАНИЯ

1. Пожалуйста, устанавливайте детектор правильно, в соответствии с инструкциями данного руководства по использованию. Не прикасайтесь к рабочей поверхности детектора, чтобы сохранить необходимый уровень чувствительности.

При необходимости, произведите очистку датчика мягкой тряпочкой, смоченной небольшим количеством спирта (при этом питание устройства должно быть отключено).

2. Не используйте детектор в условиях быстрых изменений температуры окружающей среды.

3. Данное изделие может снизить вероятность попадания в помещение посторонних лиц, но не может гарантировать абсолютной безопасности пользователя вследствие присутствия других непредвиденных факторов. Следовательно, вдобавок к правильному использованию детектора, пожалуйста, время от времени проводите все необходимые процедуры тестирования оборудования и следуйте правилам безопасности в повседневной жизни.

4. Если изделие не предполагается использовать в течение длительного времени, пожалуйста, выньте из него батарею.

Гарантійний талон №

№	Виріб	Серійний номер	Дата продажу
1			
2			
3			
4			
5			

Відомості про організацію, що продала та встановила виріб

Фірма-продавець	
Фактична поштова адреса	
Контактний телефон	

Відомості про покупця

ПІП покупця	
Адреса покупця	
Контактний телефон	

Справний виріб в повному комплекті з інструкцією з експлуатації отримує, з умовами гарантійного обслуговування і списком АСЦ озброєнний і згідний.

М.П.

Підпис покупця

Підпис продавця

Журнал рекламного обслуговування

Виріб №	Дата обслуговування	Назва, адреса та телефон організації, що здійснила обслуговування	Прізвище та підпис майстра, що здійснив обслуговування
1			
2			
3			
4			

Журнал гарантійного ремонту

Виріб №	Дата прийому в ремонт	Дата видачі з ремонту	Виконана робота
1			
2			
3			
4			

М.П.

Підпис майстра